





- Styki bez kadmu • Wysokość 15,7 mm • **Odporność na prąd udarowy 80 A (20 ms)** • Napięcie probiercze 5000 V / odległość izolacyjna 10 mm
- Do obwodów drukowanych i gniazd wtykowych
- Akcesoria: gniazda i moduły • Cewki DC
- Aplikacje: do sterowania pracą silników, różnego rodzaju oświetlenia, zaworów elektromagnetycznych, do wielu innych aplikacji
- Zgodne z normą PN-EN 60335-1
- Uznanie, certyfikaty, dyrektywy: RoHS,    

Dane styków

Ilość i rodzaj zestyków		1Z
Materiał styków		AgSnO₂
Znamionowe / maks. napięcie zestyków	AC	250 V / 440 V
Minimalne napięcie zestyków		10 V
Znamionowy prąd (moc) obciążenia w kategorii	AC1 AC15 AC3 DC1 DC13	16 A / 250 V AC 3 A / 120 V 1,5 A / 240 V (B300) 750 W (silnik jednofazowy) 16 A / 24 V DC (patrz Wykres 2) 0,22 A / 120 V 0,1 A / 250 V (R300)
Minimalny prąd zestyków		10 mA
Maksymalny prąd udarowy		80 A 20 ms
Obciążalność prądowa trwała zestyku		16 A
Maksymalna moc łączeniowa w kategorii	AC1	4 000 VA
Minimalna moc łączeniowa		1 W
Rezystancja zestyków		≤ 100 mΩ
Maksymalna częstotaść łączy		
• przy obciążeniu znamionowym w kategorii	AC1	600 cykli/h
• bez obciążenia		72 000 cykli/h

Dane cewki

Napięcie znamionowe	DC	3 ... 110 V
Napięcie odpadowe		DC: ≥ 0,1 U _n
Roboczy zakres napięcia zasilania		patrz Tabela 1 i Wykres 3
Znamionowy pobór mocy	DC	0,4 ... 0,48 W

Dane izolacji wg PN-EN 60664-1

Znamionowe napięcie izolacji		400 V AC
Znamionowe napięcie udarowe		4 000 V 1,2 / 50 μs
Kategoria przepięciowa		III
Stopień zanieczyszczenia izolacji		3
Napięcie probiercze		
• pomiędzy cewką a stykami		5 000 V AC typ izolacji: wzmocniona
• przerwy zestykowej		1 000 V AC rodzaj przerwy: oddzielenie niepełne
Odległość pomiędzy cewką a stykami		
• w powietrzu		≥ 10 mm
• po izolacji		≥ 10 mm

Pozostałe dane

Czas zadziałania / powrotu (wartości typowe)		8 ms / 3 ms
Trwałość łączeniowa (liczba łączy)		
• w kategorii AC1	600 cykli/h	> 10 ⁵ 16 A, 250 V AC
• w zależności od cos φ		patrz Wykres 1
• w kategorii DC1	600 cykli/h	> 10 ⁵ 16 A, 24 V DC
• w kategorii AC3, I = 3,5 A		> 2,5 x 10 ⁵
• przy obciążeniu żarówkami o mocy 1000 W		> 0,9 x 10 ⁵
Trwałość mechaniczna (cykle)		> 3 x 10 ⁷
Wymiary (a x b x h)		29 x 12,7 x 15,7 mm
Masa		14 g
Temperatura otoczenia	• składowania • pracy	-40...+85 °C -40...+85 °C
Stopień ochrony obudowy		IP 40 wg PN-EN 60529
Ochrona przed oddziaływaniem środowiska		RTII wg PN-EN 116000-3
Odporność na udary		30 g
Odporność na wibracje		10 g 10...150 Hz
Temperatura kąpielii lutowniczej		maks. 270 °C
Czas lutowania		maks. 5 s

Dane zaznaczone pogrubionym drukiem dotyczą standardowych wykonań przełączników.

Dane cewki - wykonanie napięciowe, zasilanie prądem stałym

Tabela 1

Kod cewki	Napięcie znamionowe VDC	Rezystancja cewki przy 20 °C Ω	Tolerancja rezystancji	Roboczy zakres napięcia zasilania VDC	
				min. (przy 20 °C)	maks. (przy 20 °C)
1003	3	22	$\pm 10\%$	2,1	7,6
1005	5	60	$\pm 10\%$	3,5	12,7
1006	6	90	$\pm 10\%$	4,2	15,3
1009	9	200	$\pm 10\%$	6,3	22,9
1012	12	360	$\pm 10\%$	8,4	30,6
1018	18	710	$\pm 10\%$	12,6	45,9
1024	24	1 440	$\pm 10\%$	16,8	61,2
1036	36	3 140	$\pm 10\%$	25,2	91,8
1048	48	5 700	$\pm 10\%$	33,6	122,4
1060	60	7 500	$\pm 10\%$	42,0	153,0
1110	110	25 200	$\pm 10\%$	77,0	280,0

Dane zaznaczone pogrubionym drukiem dotyczą standardowych wykonań przełączników.

Wymiary

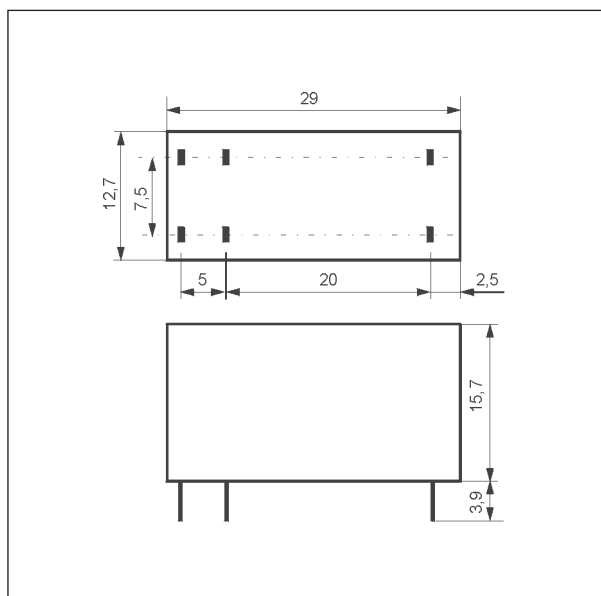

Schemat połączeń (widok od strony wyprowadzeń)

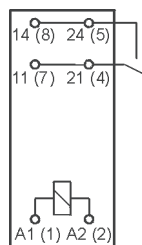

1Z - zwierny

Wyprowadzenie	A1(1); A2(2)	21(4); 24(5); 11(7); 14(8)
[mm]	$\varnothing 0,6$	$0,5 \times 0,9$

Otwory w płytce drukowanej:
 • dla przełączników $\varnothing 1,3 + 0,1$ mm
 • dla gniazd wtykowych $\varnothing 1,5 + 0,1$ mm

RM85 inrush mają podwójne (zdublowane) wyprowadzenie dla każdego styku. Przy podłączeniu obciążenia zewnętrznego należy wykorzystać obydwa wyprowadzenia tego samego styku.

Współczynnik redukcji trwałości łączeniowej dla indukcyjnych obciążeń prądu przemiennego

Wykres 1

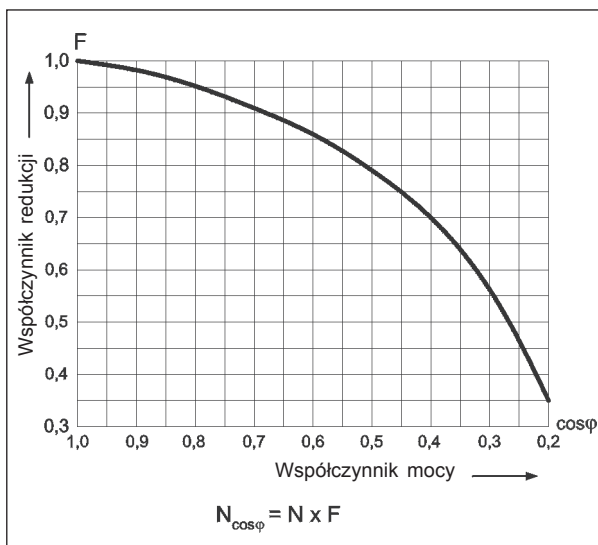

Maksymalna zdolność łączeniowa dla prądu stałego. Obciążenie rezystancyjne

Wykres 2

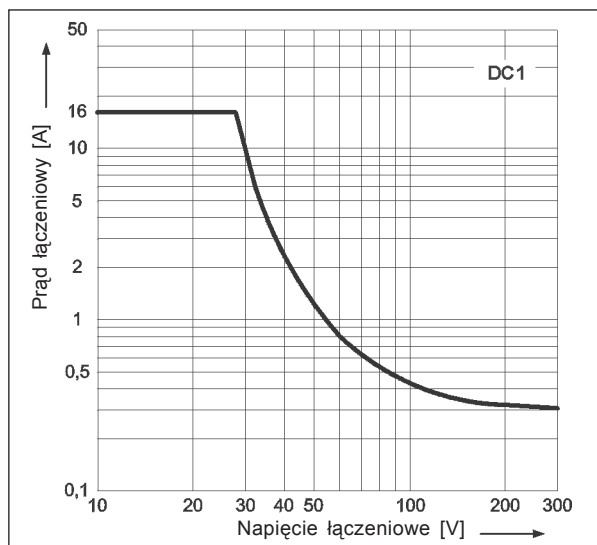

Dopuszczalny zakres napięcia pracy cewki - napięcie stałe

Wykres 3

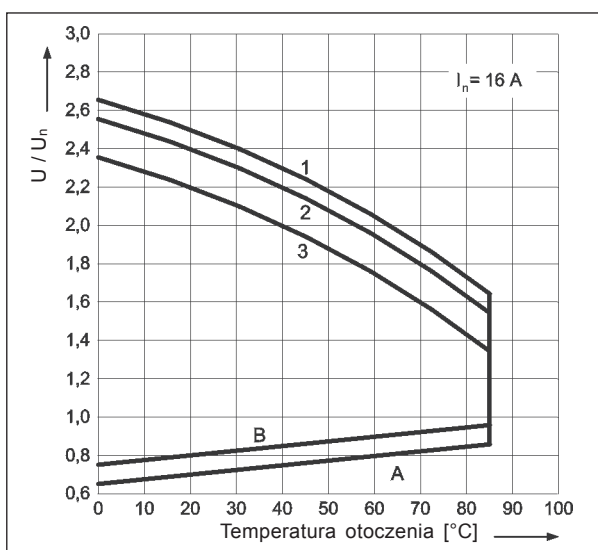

Opis do wykresu 3

A - zależność napięcia zadziałania od temperatury otoczenia przy braku obciążenia na stykach. Temperatura cewki i otoczenia są takie same przed zadziałaniem przełącznika. Napięcie zadziałania będzie nie większe niż odczytane z osi Y, podane jako krotność napięcia znamionowego.

B - zależność napięcia zadziałania od temperatury otoczenia po uprzednim nagraniu cewki napięciem $1,1 U_n$ i obciążeniu zestyków prądem ciągłym I_n . Napięcie zadziałania będzie nie większe niż odczytane z osi Y, podane jako wielokrotność napięcia znamionowego.

1, 2, 3 - krzywe pozwalają odczytać na osi Y dopuszczalną krotność napięcia znamionowego cewki, którą można przeciążyć cewkę przy konkretnej temperaturze otoczenia i konkretnym obciążeniu zestyków:

- 1 - zestyki nie obciążone
- 2 - zestyki obciążone połową prądu znamionowego
- 3 - zestyki obciążone prądem znamionowym

Rozstaw otworów montażowych (widok od strony lutowania)

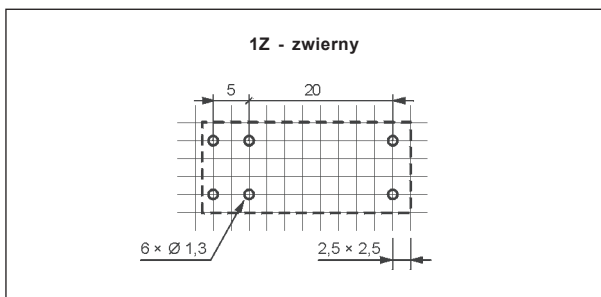

Montaż

Przełączniki **RM85 inrush** przeznaczone są do:

- bezpośredniego lutowania w obwodach drukowanych
- gniazd wtykowych z zaciskami śrubowymi **GZT80** ❶ oraz **GZM80** ❶ z obejmą **GZT80-0040** lub **GZM80-0041**; gniazd wtykowych **GZS80** ❶ z obejmą **GZS-0040** lub **GZM80-0041**, montaż na szynie 35 mm wg PN-EN 60715 lub na płycie (przy pomocy 1 wkręta M3). Do gniazd oferowane są moduły sygnalizacyjne / przeciwprzepięciowe typu **M...** (patrz str. 270)
- gniazd wtykowych do obwodów drukowanych **EC50** z obejmą **MP16-2**, **MH16-2**; gniazd **PW80** z obejmą **MH16-2**; gniazd **GD50** z obejmą **MP16-2**, **GD-0016**, **MH16-2**.

❶ Gniazda wtykowe **GZT80**, **GZM80** oraz **GZS80** przystosowane są do współpracy ze złączem grzebieniowym typu **ZGGZ80** (patrz str. 309).

Oznaczenia kodowe do zamówień

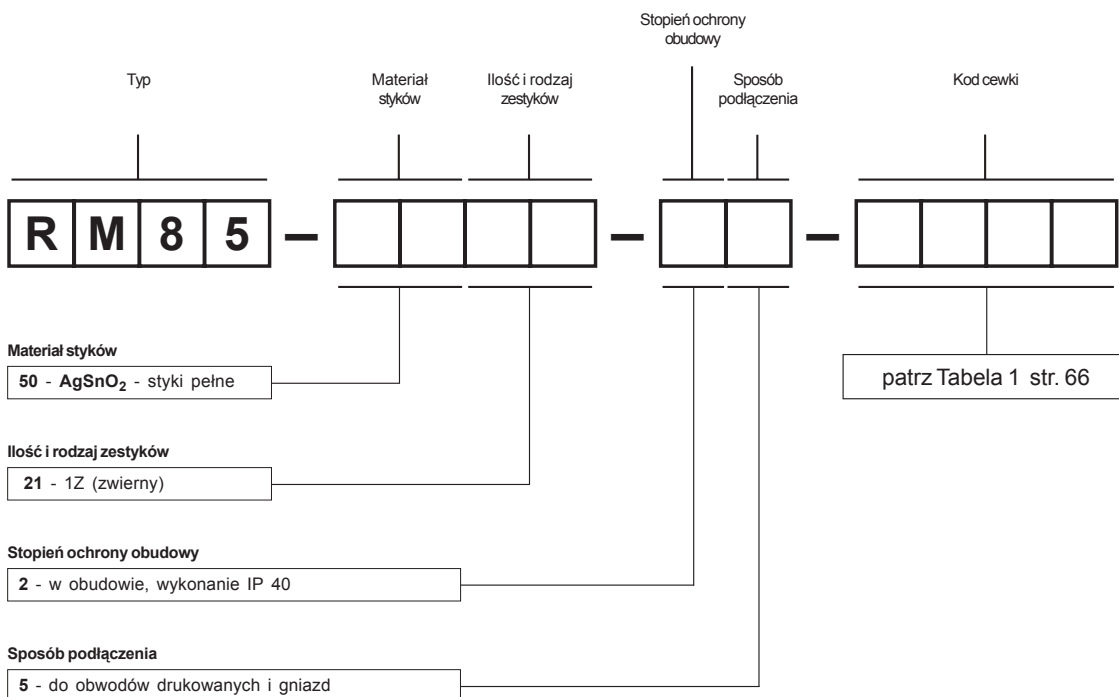

Przykład kodowania:

RM85-5021-25-1012

przełącznik **RM85 inrush**, materiał styków AgSnO₂ - styki pełne, z jednym zestykiem zwiernym, w obudowie IP 40, do obwodów drukowanych i gniazd, wykonanie napięciowe 12 V prądu stałego

Gniazda i akcesoria

do przekaźników RM84, RM85, RM87L, RM87P

GZT80

Do RM84, RM85, RM85 inrush, RM85 105 °C sensitive, RM87L, RM87L sensitive, RM87P, RM87P sensitive

Z zaciskami śrubowymi
Maksymalny moment dokręcenia zacisku: 0,7 Nm
Montaż na szynie 35 mm wg PN-EN 60715 lub na płycie 75,3 x 15,5 x 61(67) mm ②
Dwa tory prądowe, raster 5 mm
12 A, 300 V AC

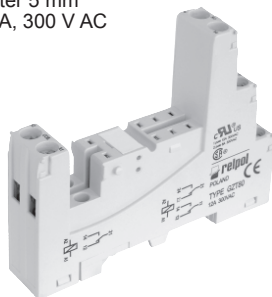

Schematy połączeń

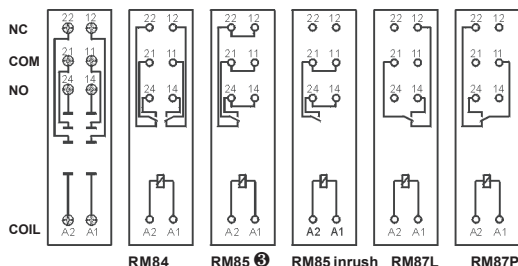

RM84 RM85 ⑤ RM85 inrush RM87L RM87P
RM85 105 °C sensitive ⑤

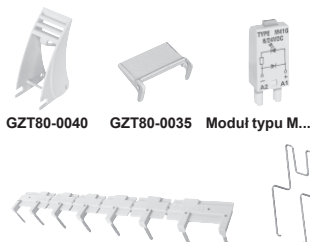

Akcesoria ①

ZGG280

GZM80-0041

Wymiary

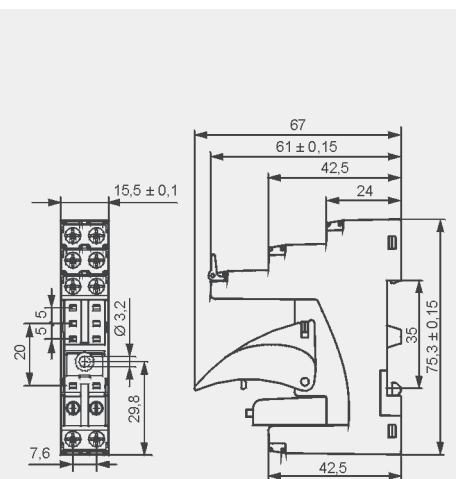

GZM80

Do RM84, RM85, RM85 inrush, RM85 105 °C sensitive, RM87L, RM87L sensitive, RM87P, RM87P sensitive

Z zaciskami śrubowymi
Maksymalny moment dokręcenia zacisku: 0,7 Nm
Montaż na szynie 35 mm wg PN-EN 60715 lub na płycie 78,1 x 15,9 x 61(66,5) mm ②
Dwa tory prądowe, raster 5 mm
12 A, 300 V AC

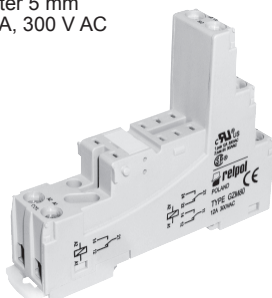

Schematy połączeń

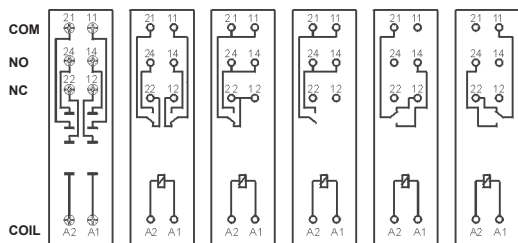

RM84 RM85 ⑤ RM85 inrush RM87L RM87P
RM85 105 °C sensitive ⑤

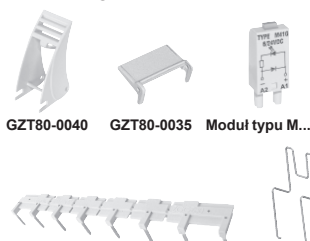

Akcesoria ①

ZGG280

GZM80-0041

Wymiary

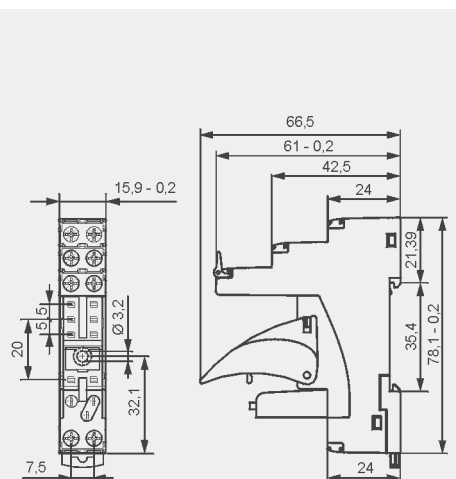

GZS80

Do RM84, RM85, RM85 inrush, RM85 105 °C sensitive, RM87L, RM87L sensitive, RM87P, RM87P sensitive

Z zaciskami śrubowymi
Maksymalny moment dokręcenia zacisku: 0,5 Nm
Montaż na szynie 35 mm wg PN-EN 60715 lub na płycie 76,8 x 15,8 x 42,5(57,1) mm ②
Dwa tory prądowe, raster 5 mm
10 A, 300 V AC

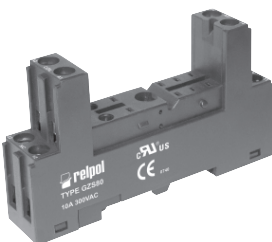

Schematy połączeń

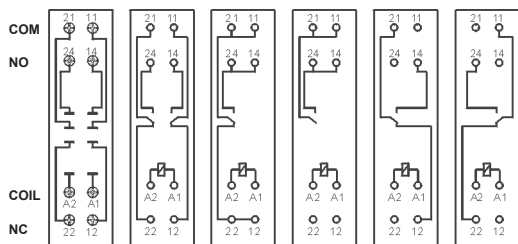

RM84 RM85 ⑤ RM85 inrush RM87L RM87P
RM85 105 °C sensitive ⑤

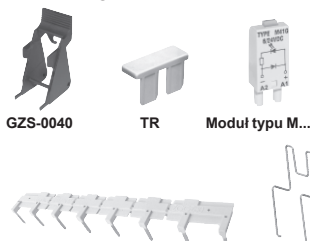

Akcesoria ①

ZGG280

GZM80-0041

Wymiary

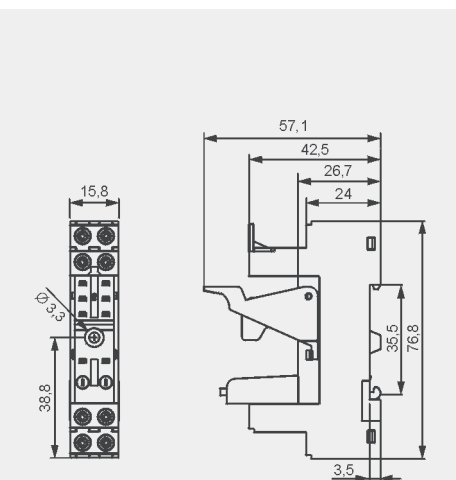

① „Montaż oraz demontaż akcesoriów w gnieździe” oraz „Moduły sygnalizacyjne / przeciwzrępcięciowe typu M...” - patrz www.repol.com.pl - Katalogi Produktów - Typ przekaźnika - Informacje dodatkowe. ② W nawiasie podano wysokość gniazda z obejmą wyrzutnikową.

③ Dla RM85, RM85 inrush, RM85 105 °C sensitive: obciążenia powyżej 12 A wymagają zmostkowania zacisków śrubowych: 11 z 21, 12 z 22, 14 z 24.

Gniazda i akcesoria do przekaźników RM84, RM85, RM87L, RM87P, RM63, RM64, RMB641, RM83, RM94

EC50

Do RM84, RM85, RM85 inrush, RM85 105 °C sensitive, RM87L, RM87L sensitive, RM87P, RM87P sensitive, RM63, RM64, RMB641, RM83, RM94

Do obwodów drukowanych 31,3 x 12,7 x 9 mm
Dwa tory prądowe,
raster 5 mm
8 A, 300 V AC

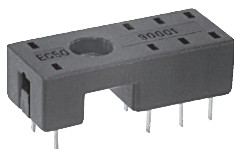

Rozstaw otworów w obwodzie drukowanym | Wymiary

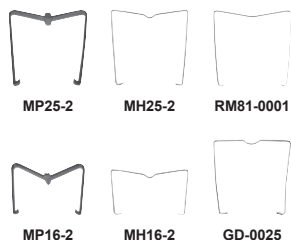
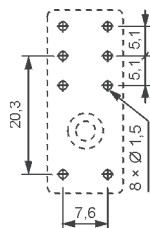

Akcesoria

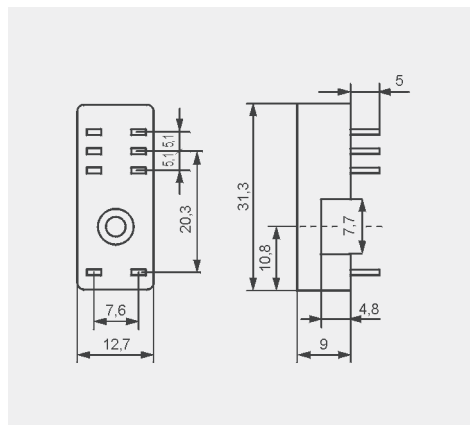

PW80

Do RM84, RM85, RM85 inrush, RM85 105 °C sensitive, RM87L, RM87L sensitive, RM87P, RM87P sensitive, RM63, RM64, RMB641, RM83, RM94

Do obwodów drukowanych 34,6 x 12,9 x 6,6 mm
Dwa tory prądowe,
raster 5 mm
8 A, 250 V AC

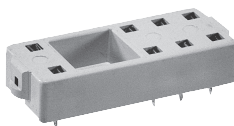

Rozstaw otworów w obwodzie drukowanym | Wymiary

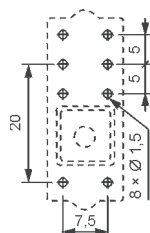

Akcesoria

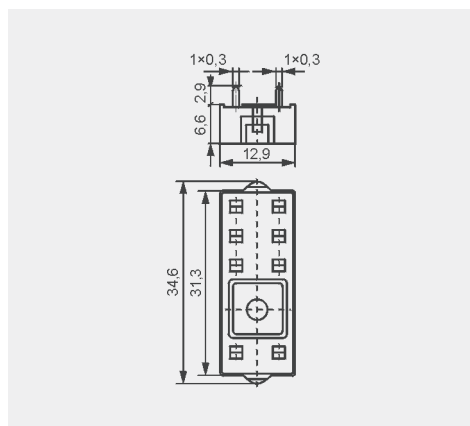

GD50

Do RM84, RM85, RM85 inrush, RM85 105 °C sensitive, RM87L, RM87L sensitive, RM87P, RM87P sensitive, RM63, RM64, RMB641, RM83, RM94

Do obwodów drukowanych 31,5 x 13 x 9 mm
Dwa tory prądowe,
raster 5 mm
8 A, 300 V AC

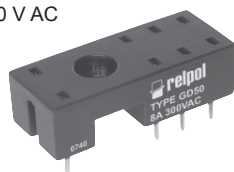

Rozstaw otworów w obwodzie drukowanym | Wymiary

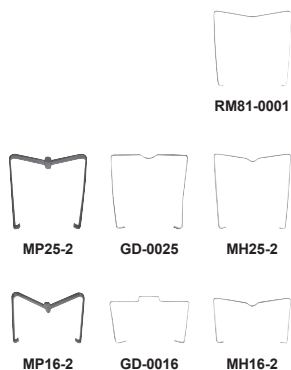
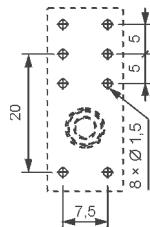

Akcesoria

